

















## Особенности

-  Длительный срок службы
-  Неприхотливость в обслуживании
-  Конструкция класса Heavy Duty
-  Водонепроницаемость
-  Защита от напряжения обратной полярности
-  ЭМС
-  Защита от сброса нагрузки
-  Защита от бросков напряжения
-  Защита от перегрева
-  Соляной туман
-  Оптически равномерное распределение светового пятна
-  Мощное освещение
-  Доступны различные цвета рассеивателей
-  Сменный рассеиватель
-  Поддержка разных напряжений
-  Компактность

## NORDIC SCORPIUS LED N42

Рабочая фара Nordic SCORPIUS LED N42 является доступным обновлением Ваших потребностей в освещении. Фара обладает длительным сроком службы, характеризуется высокой эксплуатационной безопасностью и требует минимального обслуживания. Подходит для тяжелых условий в различных областях применения.

## Чертежи

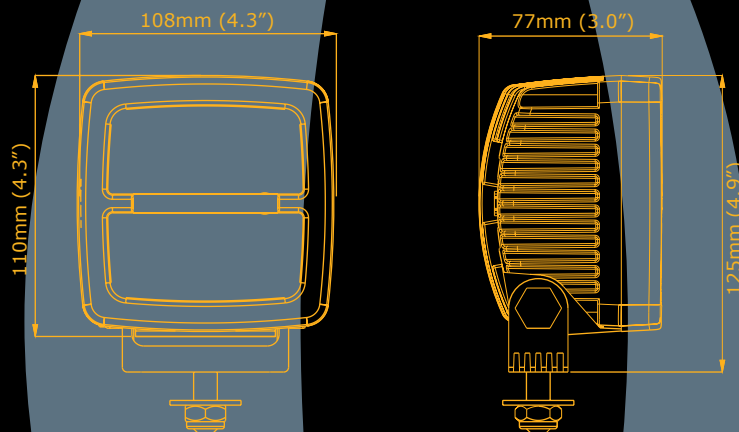

## Диаграммы светового пятна

N42 1350lm High Beam

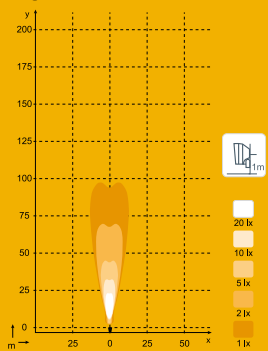

N42 1350lm Low Beam

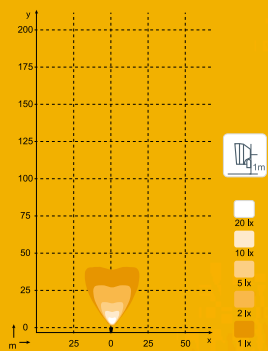

N42 1350lm Wide Flood

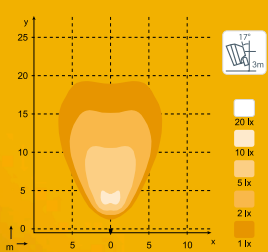

N42 1350lm Flood

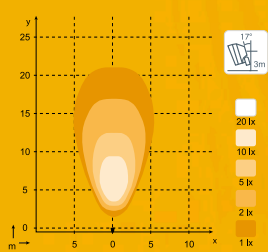

## Характеристики

Теоретический световой поток:	2200лм
Рабочий световой поток:	1350лм
Цветовая температура:	5700K
Номинальное напряжение постоянного тока:	12-24В
Диапазон входного напряжения постоянного тока:	9-32V
Потребляемая мощность:	25Вт
Номинальный ток при 12 В:	2.0А
Номинальный ток при 24 В:	1.0А
Электроника:	Встроенная
Разъем:	Built-in Deutsch
Монтаж:	Один болт M10
Удар:	60G
Вибрация:	15.3 G ср. кв., 24-2000 Гц
Рассеиватель:	Поликарбонат
Корпус:	Алюминий
Объектив цветов:	Прозрачный, Белый, Желтый, Оранжевый, Красный
Масса:	1.2кг
Класс защиты IP:	IP68
	IP6K9K
	SAE J1455
Соляной туман:	ISO 9227 240H
ЭМС:	ISO 13766
	ISO 14982
	ISO 7637-2
	CISPR 25, класс 3
Рабочие температуры:	-40°C... +85°C
	(Защита от перегрева)

### Nordic Lights™ Herrmans Oy Ab

P.O. Box 36, Bennäsvägen 143  
FIN-68601 Jakobstad, FINLAND  
Tel: +358 (0)20 134 5100  
Fax: +358 (0)20 134 5108  
E-mail: nordiclights@nordiclights.com  
Web: www.nordiclights.com  
VAT ID: FI17390930